

## AQUATIC PARK



1450  
rpm

IE3  
MOTOR

CATAPHORESIS

Esta nueva serie de bombas desarrollada por BOMBAS PSH está destinada a responder a las necesidades específicas de los parques acuáticos y especialmente los toboganes.

AQUATIC PARK incluye bombas centrífugas horizontales de aspiración axial, diseñada dimensionalmente de acuerdo con la norma EN733.

Todas las partes en contacto con agua están tratadas por cataforesis de larga duración.

La cataforesis prolonga sensiblemente la vida del hierro fundido y es uno de los mejores tratamientos anticorrosivo y antioxidante que existen en el mercado actualmente.

- Motor de alta eficiencia energética tipo IE3 según reglamento (UE) 2019/1781
- Motor normalizado
- Tratamiento especial de larga duración para prevenir la corrosión
- Especialmente diseñada para instalaciones de toboganes
- Dimensiones según norma EN733
- Protección: IP55
- Caudal: hasta 522 m<sup>3</sup>/h
- Altura manométrica: 39 mca máximo
- Potencias: de 7,5 HP hasta 60 HP
- Tensión: 230/400V o 400/690V
- Motor: 50Hz/1450 rpm.  
También disponible a 60Hz

### MATERIALES

**Cuerpo de bomba:** Hierro fundido tratado con cataforesis.

**Turbina:** Hierro fundido tratado por cataforesis o bronce (bajo demanda)

**Eje:** Acero inoxidable AISI 316L

**Sello mecánico:** Carbono + Carburo de silicio

**Tornillería:** Acero inoxidable AISI 304

This new series of pumps developed by BOMBAS PSH is intended to meet the specific needs of the water Parks and especially the slides.

AQUATIC PARK include end-suction centrifugal pumps, dimensionally designed according to EN733.

All parts in contact with water are treated by long lasting cataphoresis.

The cataphoresis significantly prolongs the life of cast iron and is one of the best anticorrosive and anti-rust treatments existing on the market nowadays.

- High efficiency motor class IE3 according to regulation (EU) 2019/1781
- Standard motor
- Special long term treatment to prevent corrosion
- Especially designed for water slides
- Dimensions according norm EN733
- Protection: IP55
- Flow rate: up to 522 m<sup>3</sup>/h
- Manometer head: 39 mwh maximum
- Power rate: from 7,5 HP to 60 HP
- Voltage: 230/400V or 400/690V
- Motor: 50Hz/1450 rpm.  
Available also at 60Hz

### MATERIALS

**Pump housing:** Cast iron treated by cataphoresis.

**Impeller:** Cast iron treated by cataphoresis or bronze on demand.

**Shaft:** Stainless steel AISI 316L

**Mechanical seal:** Carbon + Silicon carbide.

**Screws:** Stainless steel AISI 304.

Cette nouvelle série de pompes développée par BOMBAS PSH est destinée à répondre aux besoins spécifiques des parcs aquatiques et surtout les toboggans.

AQUATIC PARK comprennent les pompes centrifuges horizontales avec aspiration axiale, dimensions conçus selon la norme EN733.

Toutes les parties en contact avec l'eau sont traitées par cataphorèse longue durabilité.

La cataphorèse prolonge significativement la durée de vie de la fonte et est l'un des meilleurs anticorrosif et antirouille traitements existants sur le marché aujourd'hui.

- Moteur à haut rendement IE3 selon règlement (UE) 2019/1781
- Moteur standard
- Traitement spécial de longue durée pour prévenir la corrosion
- Spécialement conçues pour les toboggans
- Dimensions selon norme EN733
- Étanchéité: IP55
- Débit: jusqu'à 522 m<sup>3</sup>/h
- Hauteur manométrique: 39 mce maximum
- Puissance: de 7,5 HP à 60 HP
- Tension: 230/400V ou 400/690V
- Moteur: 50Hz/1450 rpm.  
Disponible aussi a 60Hz

### MATÉRIAUX

**Corps de pompe:** En fonte traitée par cataphorèse.

**Turbine:** En fonte traitée par cataphorèse ou bronze sur demande.

**Arbre:** Acier inoxydable AISI 316L

**Garniture mécanique:** Carbono + Carbure de silicium.

**Vis:** Acier inoxydable AISI 304.

### Characteristics curve

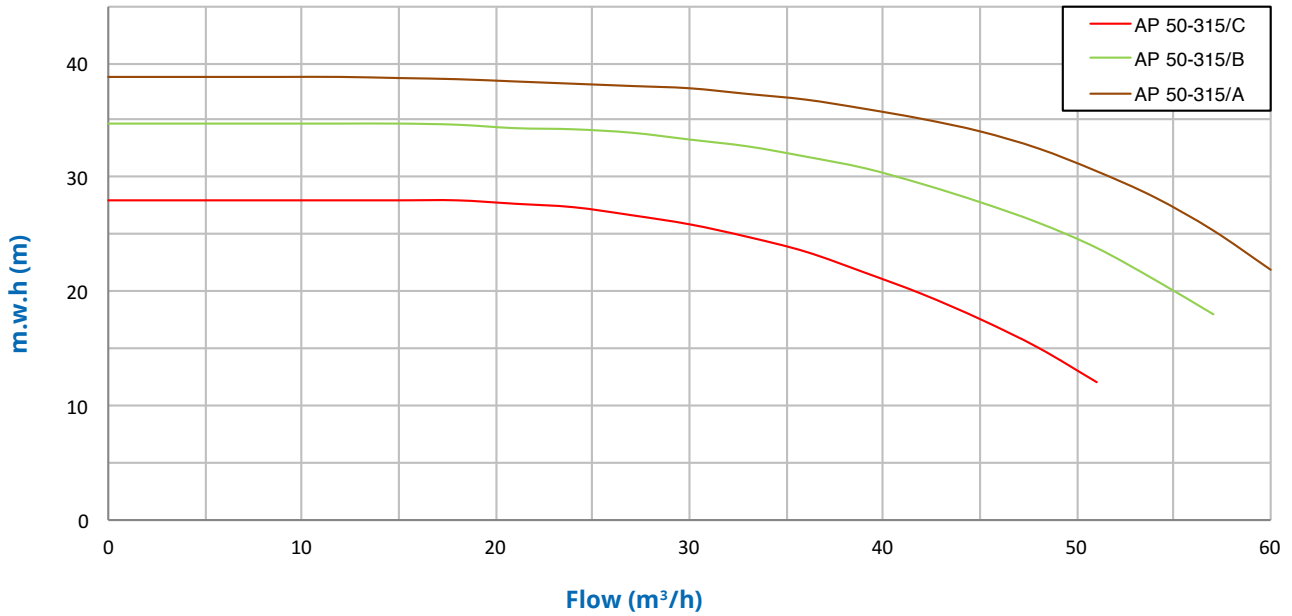

### Hydraulic Performance

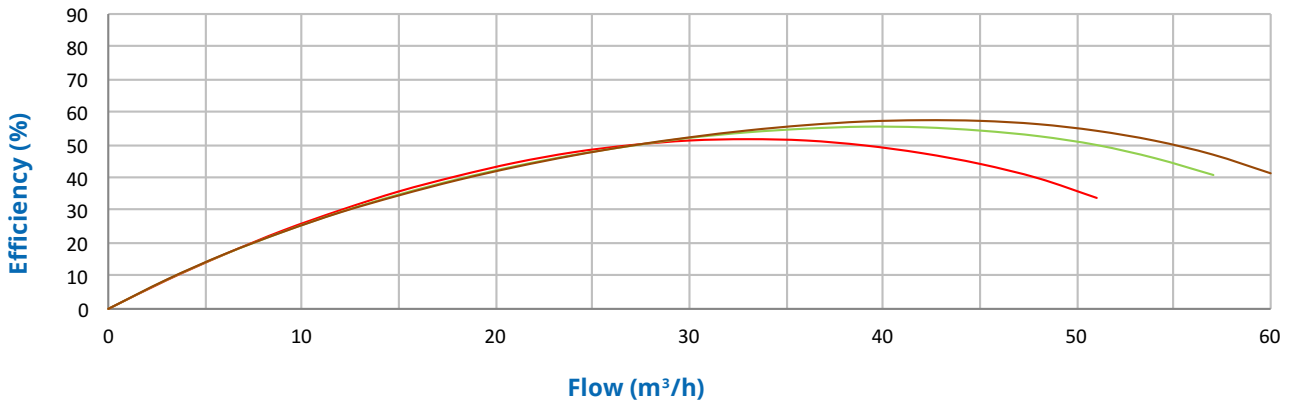

Tipo Type Type	Potencia Power Puissance kW HP	Caudal / Flow rate / Débit																					
		m³/h	0	3	6	9	12	15	18	21	24	27	30	33	36	39	42	45	48	51	54	57	60
AP 50-315/C	5,5 7,5	0	27,9	27,9	27,9	27,9	27,9	27,9	27,9	27,6	27,3	26,6	25,8	24,7	23,4	21,6	19,7	17,5	15,0	12,0	-	-	-
AP 50-315/B	7,5 10	0	34,7	34,7	34,7	34,7	34,7	34,7	34,6	34,3	34,2	33,9	33,3	32,7	31,8	30,8	29,4	27,8	26,0	23,8	21,0	18,0	-
AP 50-315/A	11 15	0	38,8	38,8	38,8	38,8	38,8	38,7	38,6	38,4	38,2	38,0	37,8	37,3	36,8	36,0	35,1	34,0	32,5	30,5	28,2	25,3	21,8

Tipo Type Type	Potencia Power Puissance		III 230/400V				III 400/690V		Bocas / Connections Sorties		Peso Weight Poids Kg
	kW	HP	A	A	A	A	DNA IN	DNI OUT			
AP 50-315/C	5,5	7,5	18,6	10,7	10,7	6,2	65	50	129		
AP 50-315/B	7,5	10	-	-	14,3	8,3	65	50	150		
AP 50-315/A	11	15	-	-	20,4	11,8	65	50	175		

Prefiltro recomendado / Recommended pre-filter / Préfiltre recommandé **Ø210 H 100/65**

### Characteristics curve

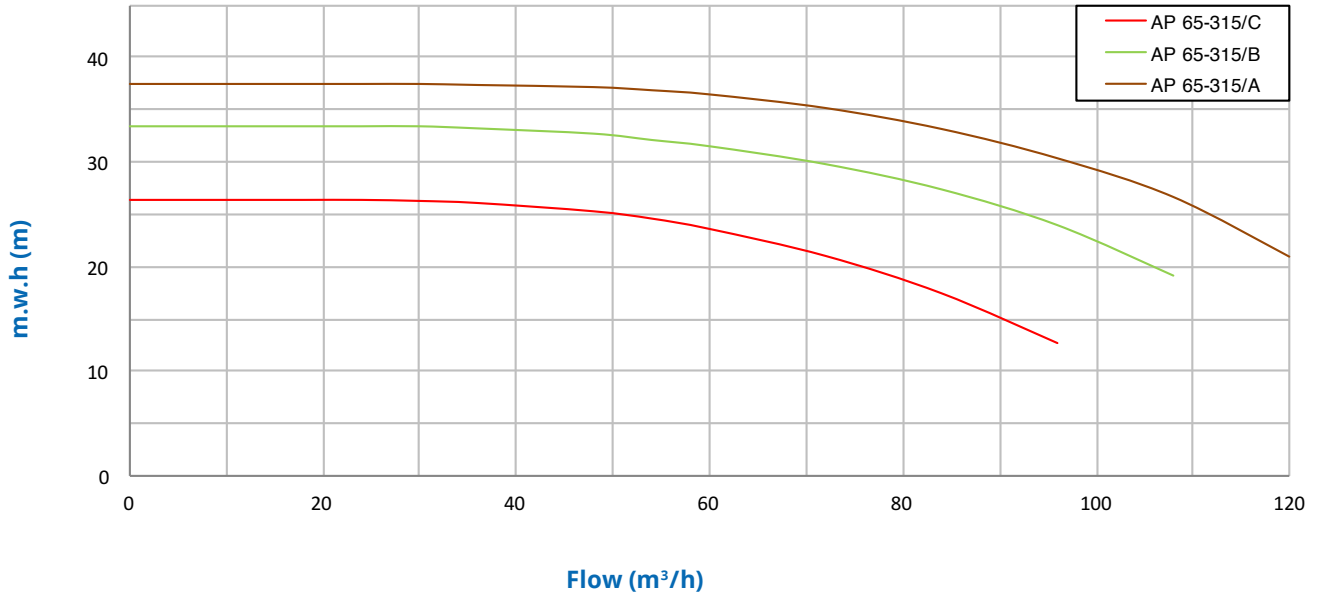

### Hydraulic Performance

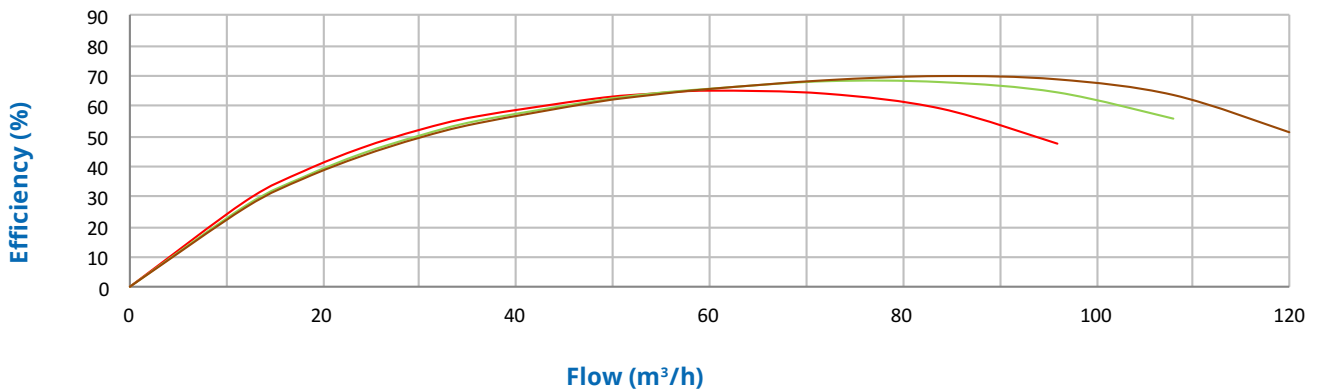

Tipo Type Type	Potencia Power Puissance kW HP	Caudal / Flow rate / Débit														
		m³/h l/min	0	12	18	24	30	36	48	54	60	72	84	96	108	120
AP 65-315/C	7,5 10	26,4	26,4	26,4	26,4	26,3	26,1	25,3	24,6	23,6	21,0	17,4	12,6	-	-	
AP 65-315/B	11 15	33,4	33,4	33,4	33,4	33,4	33,2	32,7	32,1	31,5	29,8	27,4	24,0	19,2	-	
AP 65-315/A	15 20	37,5	37,5	37,5	37,5	37,5	37,4	37,2	36,9	36,5	35,2	33,2	30,4	26,7	21,0	

Tipo Type Type	Potencia Power Puissance		III 400/690V		Bocas / Connexions Sorties		Peso Weight Poids Kg
	kW	HP	A	A	DNA IN	DNI OUT	
AP 65-315/C	7,5	10	14,3	8,3	80	65	138
AP 65-315/B	11	15	20,4	11,8	80	65	163
AP 65-315/A	15	20	27,3	15,8	80	65	177

Prefiltro recomendado / Recommended pre-filter / Préfiltre recommandé **Ø210 H 100/80**

### Characteristics curve

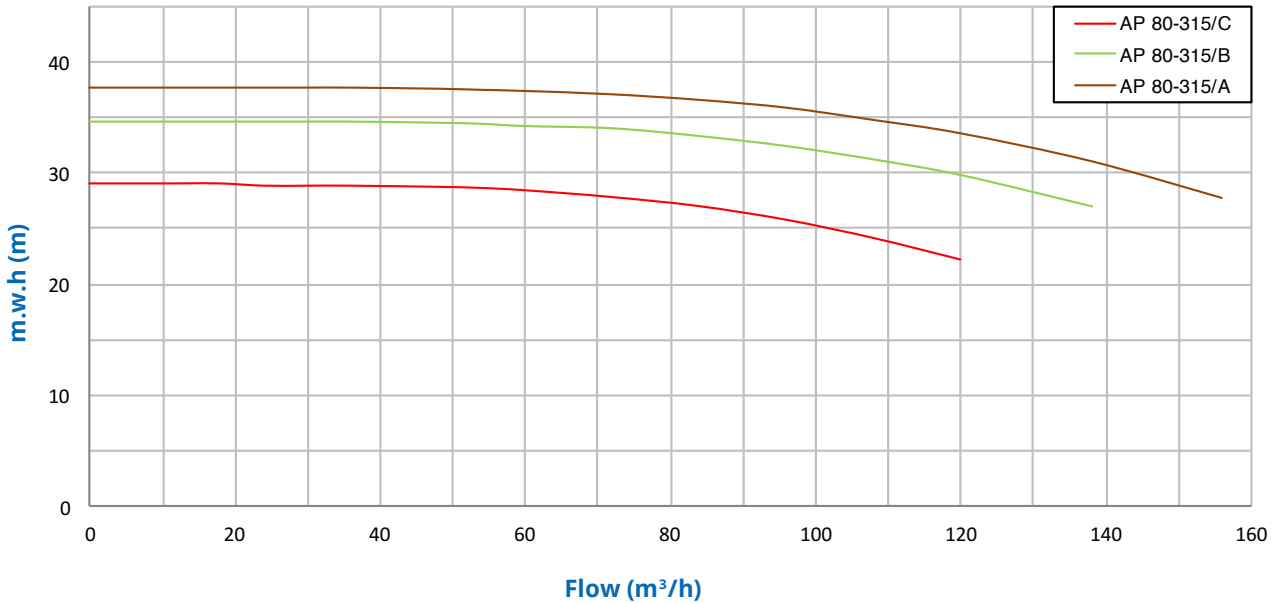

### Hydraulic Performance

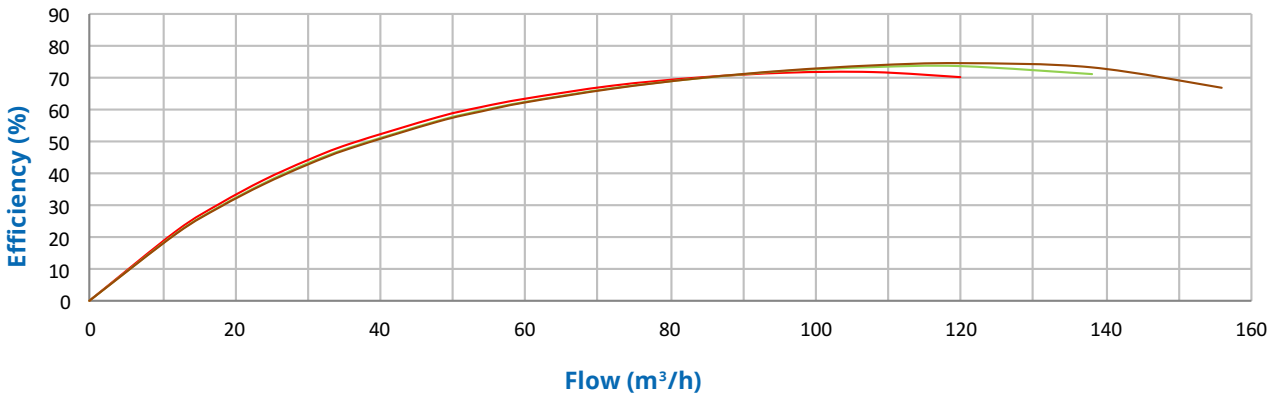

Tipo Type Type	Potencia Power Puissance kW	HP	Caudal / Flow rate / Débit																
			m³/h	0	12	18	24	30	36	48	54	60	72	84	96	108	120	138	156
			l/min	0	200	300	400	500	600	800	900	1000	1200	1400	1600	1800	2000	2300	2600
			Altura Manométrica / Head / Hauteur manométrique (m)																
AP 80-315/C	11	15	29,0	29,0	29,0	28,8	28,8	28,8	28,7	28,6	28,4	27,8	27,0	25,8	24,2	22,3	-	-	-
AP 80-315/B	15	20	34,6	34,6	34,6	34,6	34,6	34,6	34,5	34,4	34,2	34,0	33,3	32,4	31,2	29,8	27,0	-	-
AP 80-315/A	18,5	25	37,6	37,6	37,6	37,6	37,6	37,6	37,5	37,4	37,3	37,0	36,5	35,8	34,7	33,5	31,0	27,7	-

Tipo Type Type	Potencia Power Puissance kW	HP	III 400/690V		Bocas / Connections Sorties		Peso Weight Poids Kg
			A	A	DNA IN	DNI OUT	
AP 80-315/C	11	15	20,4	11,8	100	80	200
AP 80-315/B	15	20	27,3	15,8	100	80	214
AP 80-315/A	18,5	25	33,5	19,4	100	80	243

Prefiltro recomendado / Recommended pre-filter / Préfiltre recommandé **Ø250 H 125/100**

### Characteristics curve

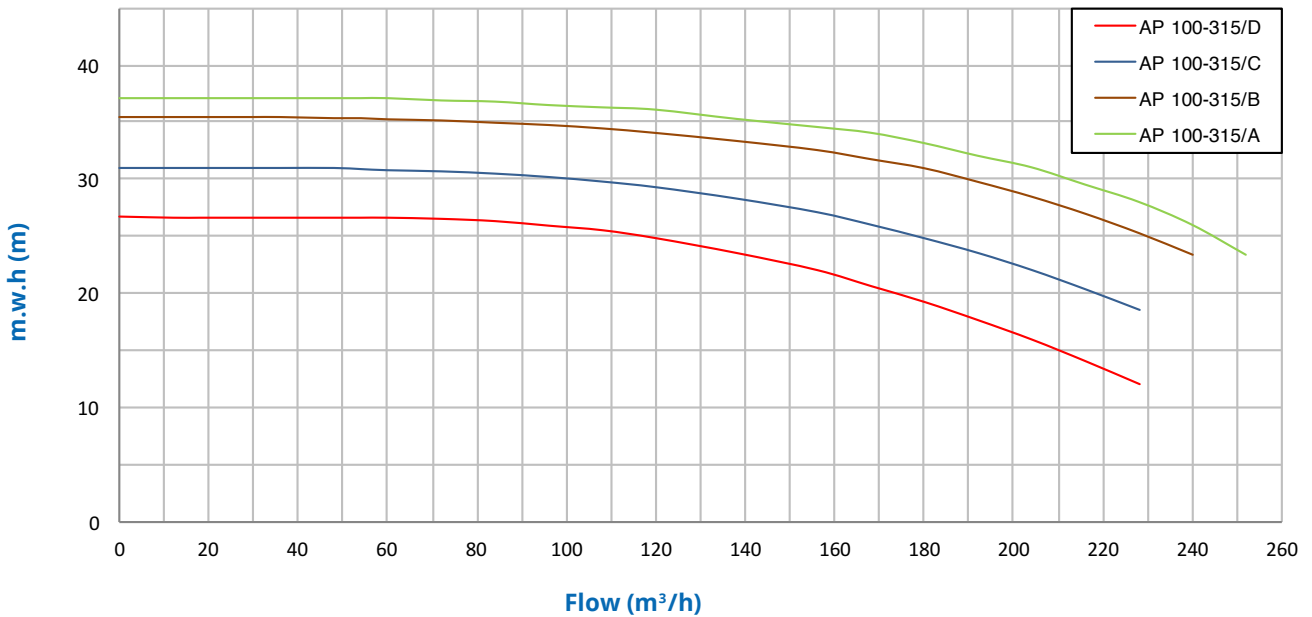

### Hydraulic Performance

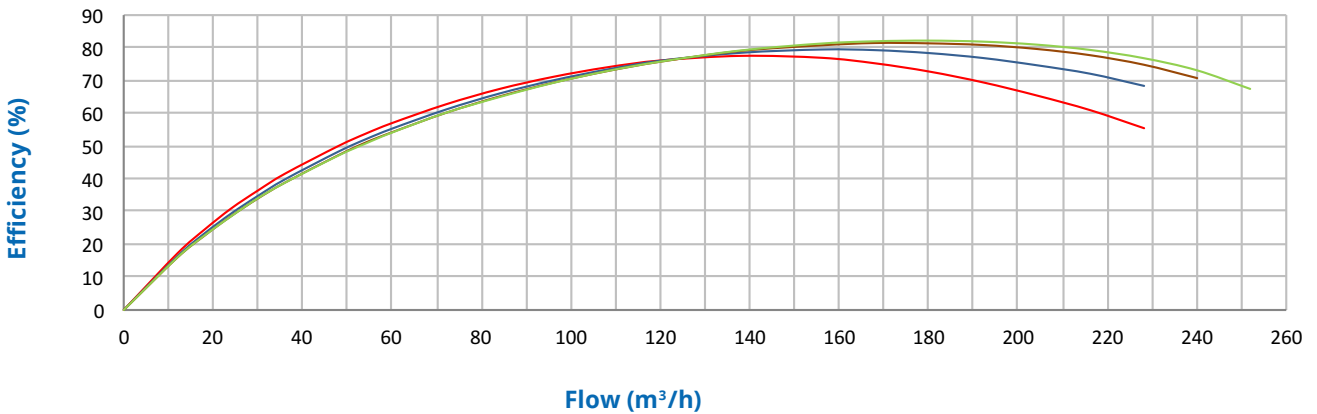

Tipo Type Type	Potencia Power Puissance kW HP	Caudal / Flow rate / Débit																									
		m³/h	0	12	18	24	30	36	48	54	60	72	84	96	108	120	138	156	168	180	192	204	216	228	240	252	
		l/min	0	200	300	400	500	600	800	900	1000	1200	1400	1600	1800	2000	2300	2600	2800	3000	3200	3400	3600	3800	4000	4200	
		Altura Manométrica / Head / Hauteur manométrique (m)																									
AP 100-315/D	15 20	26,7	26,6	26,6	26,6	26,6	26,6	26,6	26,6	26,5	26,3	25,9	25,5	24,8	23,5	22,0	20,6	19,2	17,6	15,9	14,0	12,0	-	-	-	-	
AP 100-315/C	18,5 25	31,0	31,0	31,0	31,0	31,0	31,0	31,0	30,9	30,8	30,7	30,5	30,2	29,8	29,3	28,3	27,1	26,0	24,8	23,5	22,0	20,3	18,5	-	-	-	-
AP 100-315/B	22 30	35,5	35,5	35,5	35,5	35,5	35,5	35,4	35,4	35,3	35,2	35,0	34,8	34,5	34,1	33,4	32,6	31,8	31,0	29,8	28,5	27,0	25,3	23,4	-	-	-
AP 100-315/A	30 40	37,0	37,0	37,0	37,0	37,0	37,0	37,0	37,0	36,8	36,7	36,4	36,2	36,0	35,2	34,5	34,0	33,1	32,0	31,0	29,5	28,0	26,0	23,4	-	-	-

Tipo Type Type	Potencia Power Puissance kW HP	III 400/690V				Bocas / Connections Sorties		Peso Weight Poids Kg
		A	A	DNA IN	DNI OUT			
AP 100-315/D	15 20	27,3	15,8	125	100	221		
AP 100-315/C	18,5 25	33,5	19,4	125	100	250		
AP 100-315/B	22 30	39,7	23	125	100	258		
AP 100-315/A	30 40	53,8	31,2	125	100	310		

Prefiltro recomendado / Recommended pre-filter / Préfiltre recommandé **Ø330 H 150/125**

### Characteristics curve

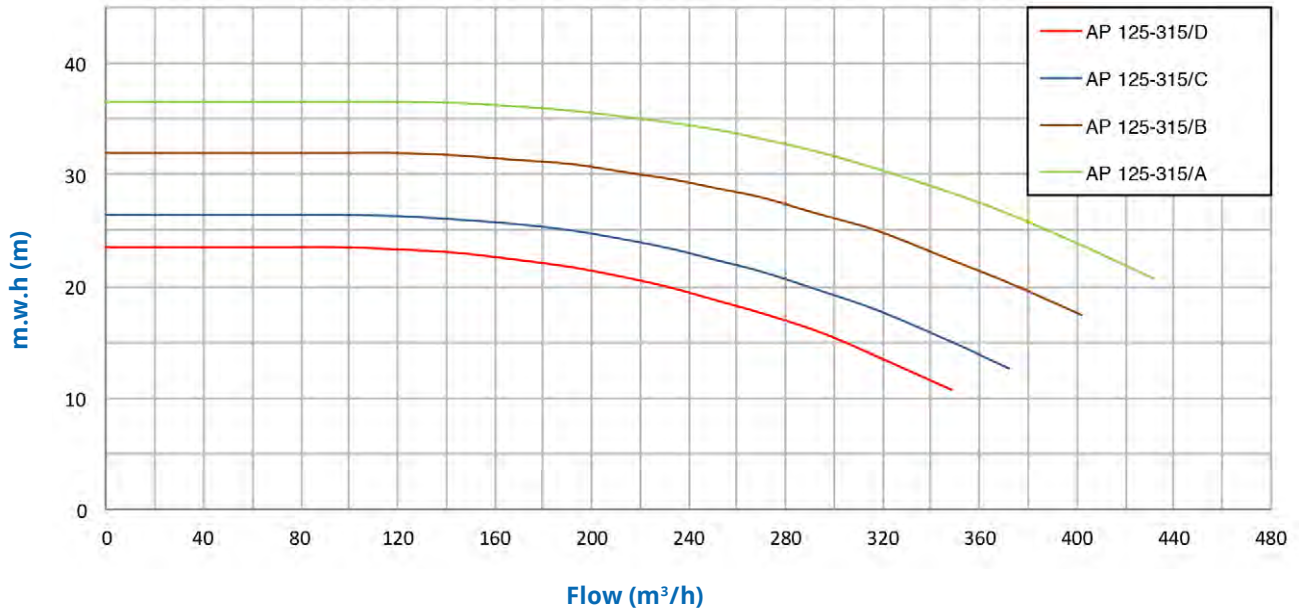

### Hydraulic Performance

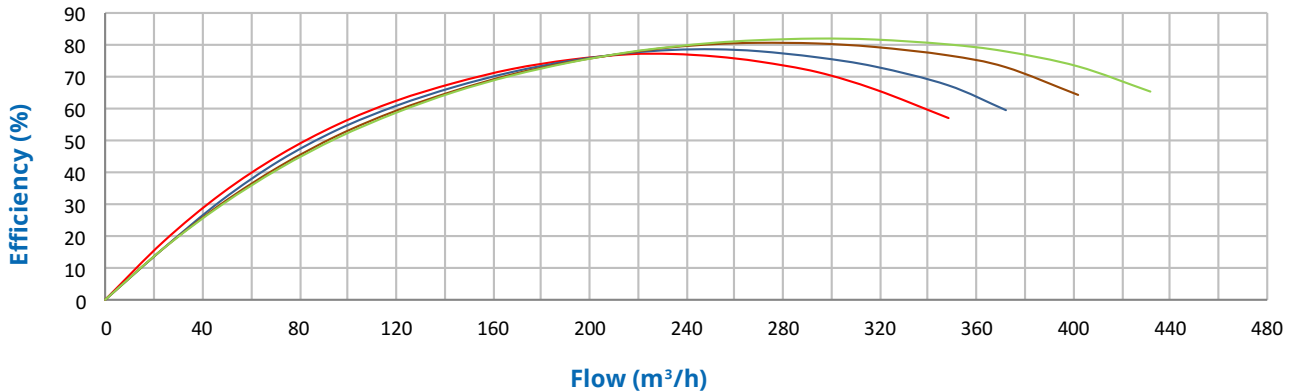

Tipo Type Type	Potencia Power Puissance kW HP	Caudal / Flow rate / Débit																			
		m³/h	0	24	48	72	96	120	144	168	192	216	234	252	270	294	318	348	372	402	432
		l/min	0	400	800	1200	1600	2000	2400	2800	3200	3600	3900	4200	4500	4900	5300	5800	6200	6700	7200
		Altura Manométrica / Head / Hauteur manométrique (m)																			
AP 125-315/D	18,5 25	23,5	23,5	23,5	23,5	23,5	23,3	23,0	22,4	21,7	20,7	19,8	18,7	17,6	15,9	13,7	10,8	-	-	-	
AP 125-315/C	22 30	26,4	26,4	26,4	26,4	26,4	26,3	26,0	25,6	25,0	24,1	23,3	22,3	21,3	19,6	17,8	15,0	12,6	-	-	
AP 125-315/B	30 40	32,0	32,0	32,0	32,0	32,0	31,8	31,4	31,0	30,2	29,6	28,8	28,0	26,5	25,0	22,4	20,3	17,4	-	-	
AP 125-315/A	37 50	36,5	36,5	36,5	36,5	36,5	36,4	36,1	35,7	35,1	34,6	34,0	33,2	32,0	30,5	28,4	26,5	23,7	20,7	-	

Tipo Type Type	Potencia Power Puissance		III 400/690V		Bocas / Connections Sorties		Peso Weight Poids Kg
	kW	HP	A	A	DNA IN	DNI OUT	
AP 125-315/D	18,5	25	33,5	19,4	150	125	278
AP 125-315/C	22	30	39,7	23	150	125	286
AP 125-315/B	30	40	53,8	31,2	150	125	338
AP 125-315/A	37	50	66,1	38,3	150	125	388

Prefiltro recomendado / Recommended pre-filter / Préfiltre recommandé **Ø330 H 150/150**

### Characteristics curve

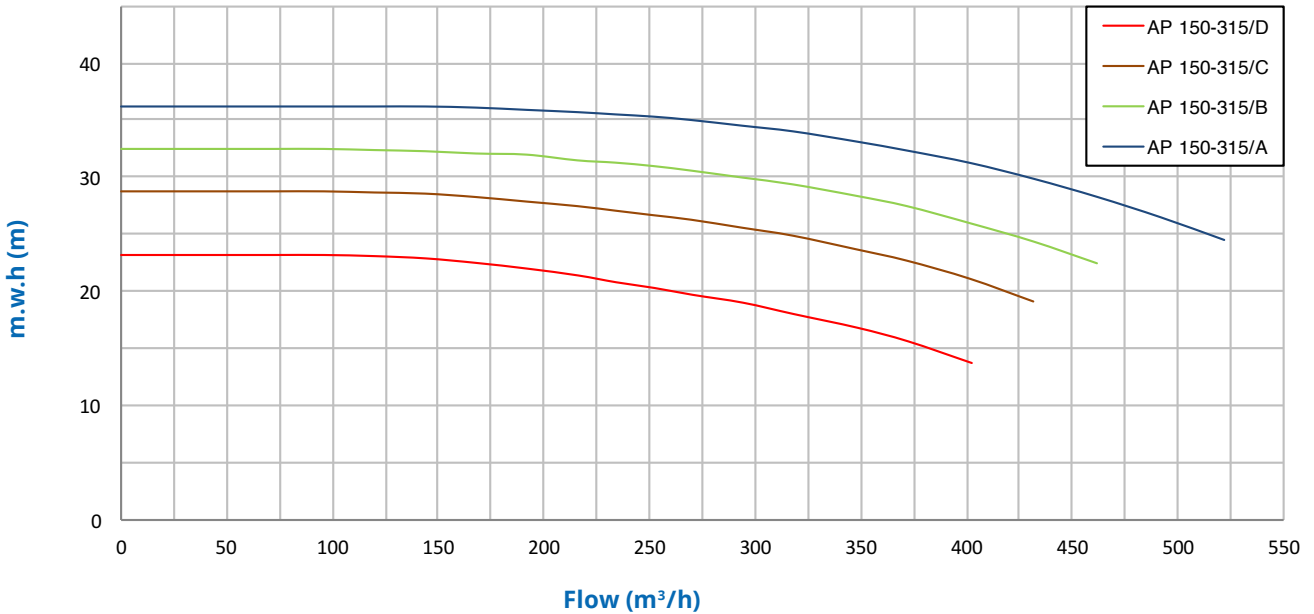

### Hydraulic Performance

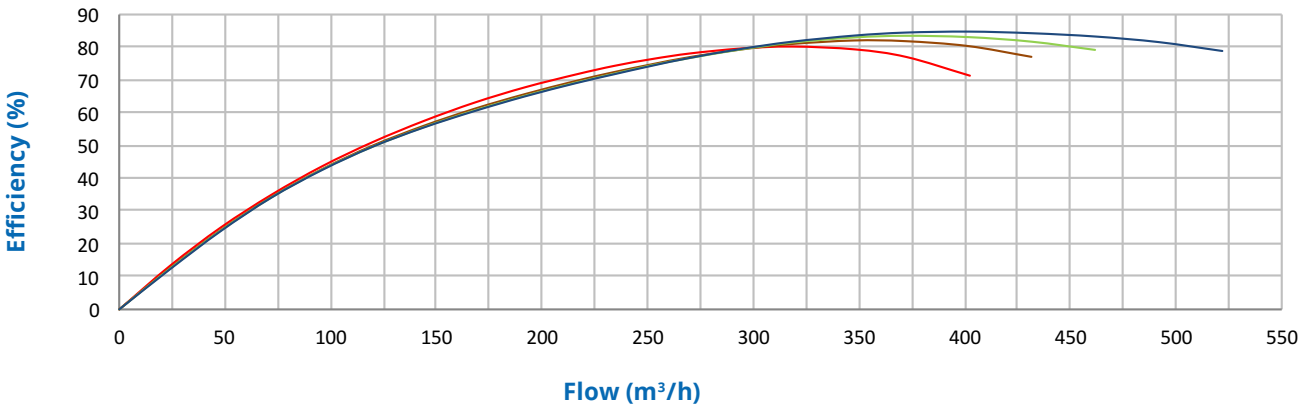

Tipo Type Type	Potencia Power Puissance kW HP	Caudal / Flow rate / Débit																						
		m³/h	0	24	48	72	96	120	144	168	192	216	234	252	270	294	318	348	372	402	432	462	492	522
		l/min	0	400	800	1200	1600	2000	2400	2800	3200	3600	3900	4200	4500	4900	5300	5800	6200	6700	7200	7700	8200	8700
Tipo Type Type	Potencia Power Puissance kW HP	Altura Manométrica / Head / Hauteur manométrique (m)																						
		23,2	23,2	23,2	23,2	23,2	23,1	22,9	22,5	22,0	21,4	20,8	20,3	19,7	19,0	18,0	16,8	15,6	13,7	-	-	-	-	
AP 150-315/D	22 30	23,2	23,2	23,2	23,2	23,2	23,1	22,9	22,5	22,0	21,4	20,8	20,3	19,7	19,0	18,0	16,8	15,6	13,7	-	-	-	-	
AP 150-315/C	30 40	28,7	28,7	28,7	28,7	28,7	28,6	28,5	28,2	27,8	27,4	27,0	26,6	26,2	25,5	24,8	23,6	22,6	21,0	19,0	-	-	-	
AP 150-315/B	37 50	32,5	32,5	32,5	32,5	32,5	32,4	32,3	32,1	32,0	31,5	31,3	31,0	30,6	30,0	29,4	28,4	27,5	26,0	24,4	22,5	-	-	
AP 150-315/A	45 60	36,2	36,2	36,2	36,2	36,2	36,2	36,1	35,9	35,7	35,5	35,3	35,0	34,5	34,0	33,1	32,3	31,2	29,8	28,2	26,4	24,4	-	

  

Tipo Type Type	Potencia Power Puissance kW HP	III 400/690V		Bocas / Connections Sorties		Peso Weight Poids Kg
		A	A	DNA IN	DNI OUT	
AP 150-315/D	22 30	39,7	23	200	150	306
AP 150-315/C	30 40	53,8	31,2	200	150	358
AP 150-315/B	37 50	66,1	38,3	200	150	408
AP 150-315/A	45 60	80,2	46,5	200	150	445

Prefiltro recomendado / Recommended pre-filter / Préfiltre recommandé **Ø410 H 200/200**

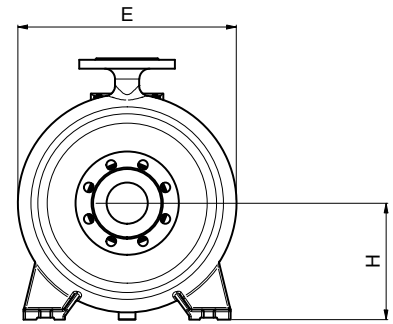
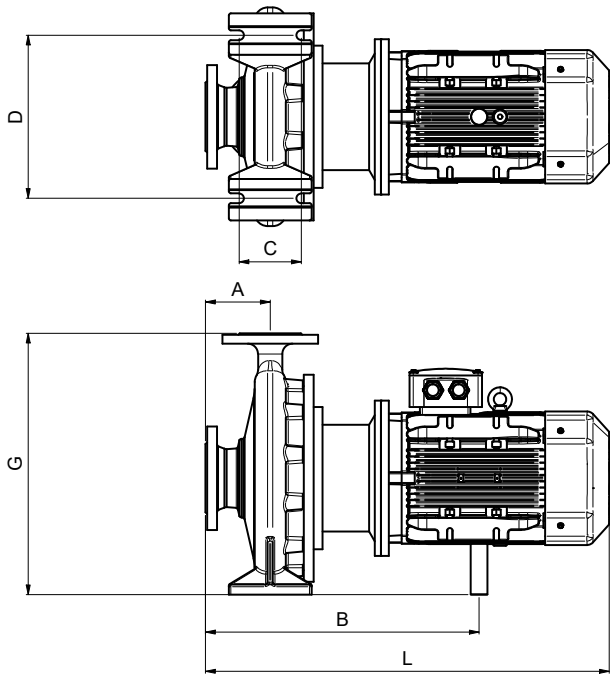

Tipo Type Type	DIMENSIONES / DIMENSIONS / DIMENSIONS (mm)									
	DNA IN	DNI OUT	A	B	C	D	E	G	H	L
AP 50-315/C	65	50	125	518	95	280	432	505	225	758
AP 50-315/B	65	50	125	529	95	280	432	505	225	780
AP 50-315/A	65	50	125	687	95	280	432	505	225	890
AP 65-315/C	80	65	125	529	120	315	422	505	225	780
AP 65-315/B	80	65	125	687	120	315	422	505	225	890
AP 65-315/A	80	65	125	730	120	315	422	505	225	935
AP 80-315/C	100	80	125	687	120	315	474	565	250	890
AP 80-315/B	100	80	125	730	120	315	474	565	250	935
AP 80-315/A	100	80	125	731	120	315	474	565	250	991
AP 100-315/D	125	100	140	745	120	315	460	565	250	950
AP 100-315/C	125	100	140	746	120	315	460	565	250	1006
AP 100-315/B	125	100	140	784	120	315	460	565	250	1075
AP 100-315/A	125	100	140	833	120	315	460	565	250	1061
AP 125-315/D	150	125	140	758	150	400	555	635	280	1018
AP 125-315/C	150	125	140	796	150	400	555	635	280	1087
AP 125-315/B	150	125	140	833	150	400	555	635	280	1061
AP 125-315/A	150	125	140	891	150	400	555	635	280	1163
AP 150-315/D	200	150	160	818	150	450	564	680	280	1109
AP 150-315/C	200	150	160	855	150	450	564	680	280	1083
AP 150-315/B	200	150	160	913	150	450	564	680	280	1185
AP 150-315/A	200	150	160	938	150	450	564	680	280	1249

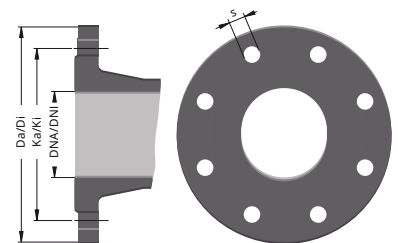

DNA/DNI	Da/Di	Ka/Ki	s	n°
50	165	125	19	4
65	185	145	19	4
80	200	160	19	8
100	220	180	19	8
125	250	210	19	8
150	285	240	23	8
200	340	295	23	12*

\* 8 Bajo demanda / Under request /  
Sous demande